

# TP10-42 TP10-42 EN

Systeme d'alarme serieel extensible

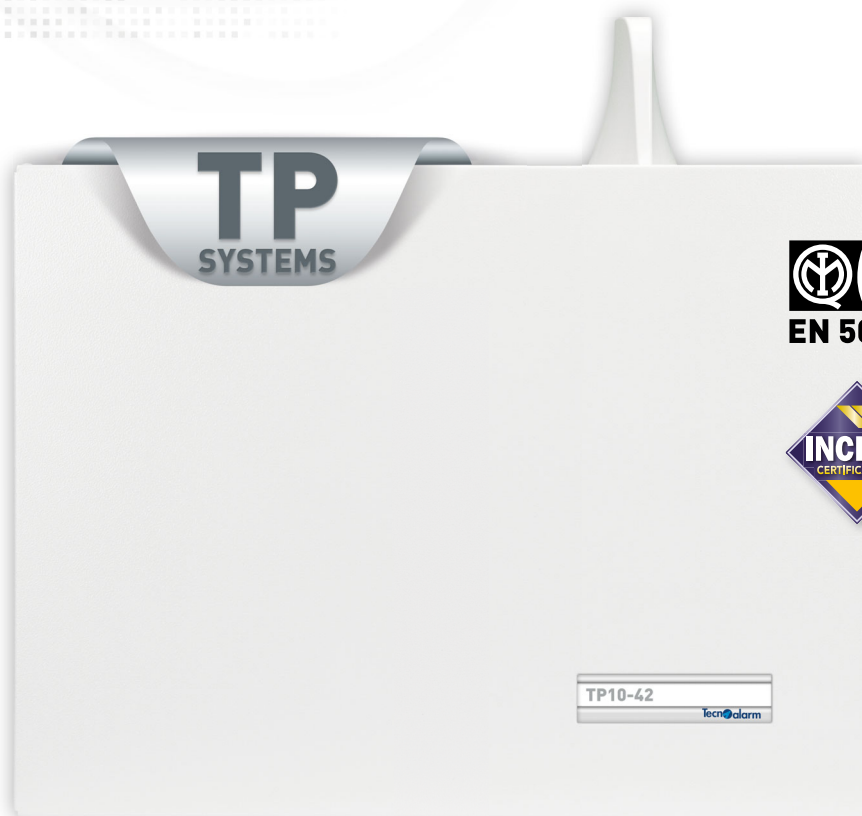

Une grande versatilité  
et une technologie d'avant-garde  
pour une protection complète de très haut niveau

**Tecnalarm**<sup>®</sup>  
Hi-Tech Security Systems





# Technologie RSC® Tecnoalarm

L'RSC® (Remote Sensitivity Control) est une technologie exclusive développée par Tecnoalarm, grâce à laquelle la station centrale de télésurveillance (SCT) et l'installateur peuvent programmer et contrôler constamment le système à distance. Des outils de diagnostic sophistiqués permettent de vérifier le bon fonctionnement de chacun des composants des systèmes, ainsi que de maintenir et d'améliorer ses performances.



## Programmation



La programmation du système peut être effectuée, en local ou à distance, à partir du logiciel de programmation Tecnoalarm. Le logiciel hautement performant permet de programmer d'une façon facile et rapide les nombreuses facilités de programmation, ainsi que de mémoriser la configuration du système pour de futures modifications. Elle facilite même le respect du plan d'entretien, prévu par les Règles d'Application CLC/TS 50131-7. Le technicien de l'entreprise d'installation peut vérifier le bon fonctionnement des dispositifs à partir de son bureau, en adapter la programmation et, en conséquence, effectuer au moins une des deux inspections annuelles à distance. Les outils diagnostiques du logiciel permettent l'analyse facile de la fonctionnalité du système en plus de la sauvegarde des rapports relatifs.



## Zones



Les 4 entrées de zone conventionnelles et les 6 entrées bus de la CPU constituent la version de base du système. La structure modulaire ainsi que de nombreuses extensions d'entrées permettent l'extension jusqu'à 42 zones qui peuvent être librement associées aux entrées filaires (conventionnelles ou bus) ou radio du hardware. Grâce à une riche programmation des zones, même avec des détecteurs traditionnels, il est possible d'obtenir des prestations excellentes mais le système n'exploite tout son potentiel qu'en utilisant des détecteurs RDV® et RSC® Tecnoalarm. Ceux-ci permettent de vérifier et d'analyser les alarmes grâce à des fenêtres de diagnostic spécifiques. Il est ainsi possible de dépasser les limites de la télégestion traditionnelle et de proposer une nouvelle conception d'interaction avec le système. RDV® et RSC® sont des marques déposées, RDV® est un brevet international.

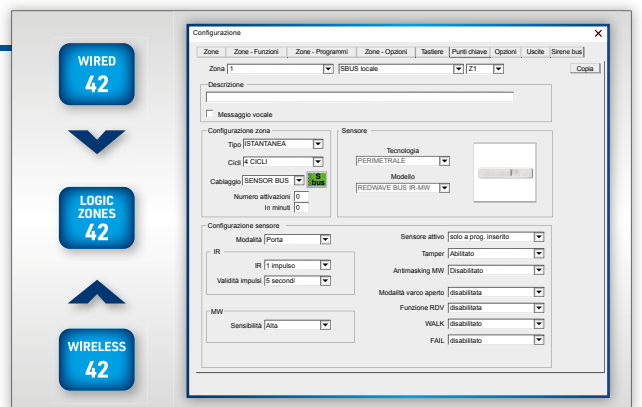

## Programmes et unités de contrôle



Le système gère 8 programmes de mise en service pour une gestion optimale de systèmes multi-utilisateurs. Une ample gamme d'unités de contrôle permet de répondre à toutes les exigences d'utilisation. Les consoles exclusives de la série UTS (Universal Touch Screen) avec écran tactile sont disponibles en version standard ou, pour l'intégration de vidéosurveillance, en version vidéo. Un plug-in permettant l'importation et la gestion d'un total de 32 plans et images de votre maison est disponible. Les unités de contrôle Tecnoalarm gèrent l'accès aux fonctions du système grâce à codes, transpondeurs/cartes RFID, radiocommandes et empreintes digitales. Les programmes peuvent aussi être gérés à partir de des applis myTecnoalarm et myTecnoalarm TCS.





## Configuration des temps

Afin d'obtenir un maximum de versatilité il est possible de programmer tous les paramètres de temps de manière indépendante pour chacun des programmes. L'accès aux zones protégées peut être limité par 8 plages horaires d'accès, tandis que les fonctions automatiques peuvent être programmées grâce à 8 programmeurs horaires et 8 programmeurs cycliques. Le calendrier du système peut être soit quadriennal que perpétuel.

## PROGRAM-SPECIFIC TIME SETTINGS

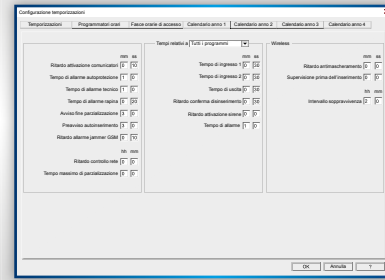

## AUTOMATIC FUNCTIONS

- ACCESS PERIODS 8
- TIMERS 8
- CYCLIC TIMERS 8
- CALENDAR 4Y∞



## Interaction

Le système fournit 8 télécommandes qui donnent la possibilité à l'utilisateur d'interagir avec les systèmes par téléphone, SMS ou appli. Les télécommandes sont personnalisables et permettent de gérer les fonctions des systèmes ainsi que des dispositifs externes tels que le chauffage, l'air conditionné, l'illumination etc.

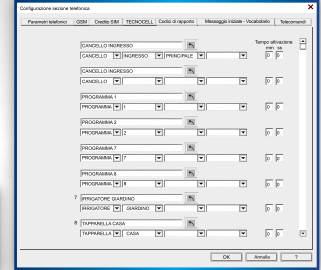

## Extension radio ASYNC@WL

Les modules extension radio qui utilisent le protocole ASYNC@WL gèrent un total de 80 radiocommandes et 42 détecteurs. Les modules sont raccordés sur la ligne série ce qui permet l'installation dans les positions qui garantissent une bonne transmission du signal. L'ample gamme de produits comprend des détecteurs pour intérieur et extérieur ainsi que des barrières, aptes à offrir des solutions adaptées à chaque exigence de protection.

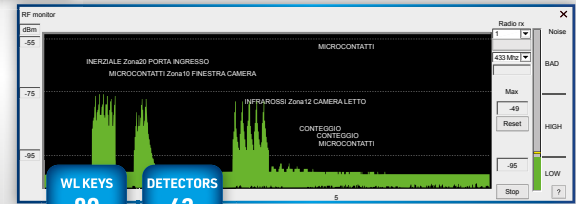

## Log événements

Le log événements contient tous les événements relatifs au fonctionnement du système, c'est-à-dire les alarmes, les diagnostics et les changements d'état. Un maximum de 7.600 événements peuvent être enregistrés, en séquence chronologique inverse, avec l'indication de la date et de l'heure. Pour chaque événement sont fournies des informations détaillées sur les zones, les programmes et les télécommandes concernés, identifiés par un numéro ou une description, ainsi que sur les appels téléphoniques effectués. L'installateur, à partir du logiciel Tecnoalarm, peut à tout moment télécharger le log événements, afin d'en tirer les informations utiles pour vérifier le bon fonctionnement du système.



## Vidéosurveillance

Le système est compatible avec les produits de la gamme Videoalarm IP. La gestion des caméras de surveillance est implémentée au moyen de la console vidéo tactile UTS E. La console utilise des connexions IP pour la gestion des caméras de surveillance. L'implémentation des produits Videoalarm IP nécessite la présence de l'interface Ethernet ESP LAN sur la centrale. La visualisation des live streams transmis par les caméras de surveillance peut être associée à l'activation d'une alarme, la mise en/hors service des programmes ou à l'activation/désactivation des télécommandes.



TP10-42

Tecnoalarm



## Programmation avancée

La programmation avancée est un plug-in du firmware de la centrale qui permet une personnalisation des ressources du système au-delà du standard ainsi que l'intégration de quelques fonctions de domotique. La fonctionnalité conventionnelle des entrées, des sorties, des canaux, des télécommandes etc. est redéfinie par une série d'actions associées aux événements.

Des modules d'extension de sorties à relais peuvent être raccordés au système par la ligne sérielle. En vertu de la possibilité de cloner leurs adresses, il est possible de contrôler différents dispositifs qui sont installés en différents endroits de l'installation par l'excitation d'un seul relais.

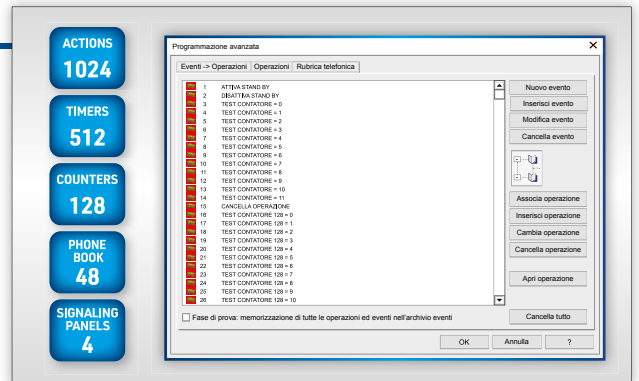

## Équipement de transmission d'alarme (ATE)

L'interface téléphonique intégrée met 8 canaux à disposition pour notifier les 157 événements transmissibles aux utilisateurs et aux SCT. L'interface téléphonique RTC interne peut être complétée par une interface GSM-GPRS interne et/ou une interface Ethernet interne. Les dispositifs de communication, en fonction de leurs caractéristiques, utilisent plusieurs protocoles, même chiffrés, pour communiquer de façon appropriée et en toute sécurité avec les utilisateurs et les SCT.

### COMMUNICATION DEVICE

### ENCRYPTION KEYS

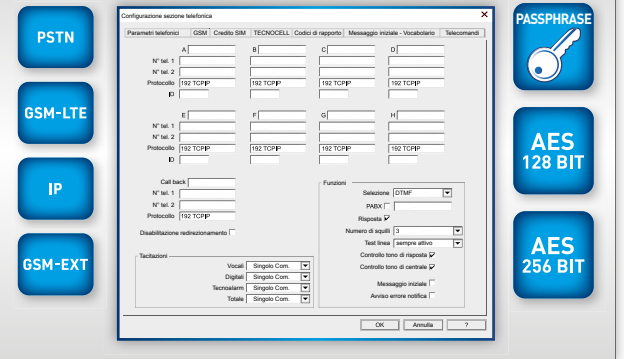

## PLUG-IN LOGICIEL

### PROGRAMMATION AVANCÉE

Plug-in logiciel de programmation avancée.  
**N.B.** Fonction soumise à licence.  
Indiquer le numéro de série de la centrale dans la commande.

No.art. F127T42/AV



## DISPOSITIFS DE COMMUNICATION

Format	Dispositif	TCS	DDNS	MAIL	Appli	RDV®	Logiciel	SCT	Supervisor
PSTN	Intégré					✓		✓	
GSM*	ESP GSM 4G	✓			✓	✓	TCP/IP	✓	
	ESP GSM LINK (TECNOCELL 4)	✓			✓	✓	TCP/IP	✓	
GSM-EXT*	TECNOCELL 4							✓	
IP*	ESP LAN	✓	✓	✓	✓		TCP/IP	✓	

\* Format optionnel

## TP10-42 EN



## AUTONOMIE

Niveau de sécurité 2	Système non télégéré	Batterie	Autonomie requise	Consommation propre CPU	Courrant de recharge	Courrant de charge
		1 x 12V-12Ah	12 heures	150mA max.	850mA*	1100mA

\* Temps de recharge: environ 20 heures - Temp de recharge requis: 80% en 72 heures



# Services télématiques Tecnoalarm



Les systèmes Tecnoalarm intègrent la gestion des services télématiques **Tecnoalarm Connect Service**, **DDNS Tecnoalarm**, **Mail Server Tecnoalarm** et **SNTP**.

Ces services sont gérés automatiquement par des serveurs dédiés et sont fournis gratuitement aux clients de Tecnoalarm afin de simplifier et de protéger la connexion réseau de leurs systèmes.



## TECNOALARM CONNECT SERVICE

Tecnoalarm Connect Service (TCS) connecte les systèmes Tecnoalarm via internet avec les applications logiciel adressées aux opérateurs techniques et aux utilisateurs finaux. Le TCS gère le transfert des notifications Push vers les applis Tecnoalarm. Pour la gestion technique, le service TCS utilise l'adressage direct pour acheminer le logiciel Tecnoalarm vers le système à télégérer.



## MAIL SERVER TECNOALARM

Le Mailer Client intégré permet aux systèmes Tecnoalarm d'envoyer des emails vers le Mail Server Tecnoalarm. Le Mail Server Tecnoalarm, à travers un compte spécifique pour chaque système, transmet les emails reçus du système à un maximum de 8 destinataires programmés. Les emails contiennent l'heure des événements ainsi que l'état du système.



## DDNS TECNOALARM

Le service DDNS Tecnoalarm effectue automatiquement l'enregistrement du nom et de l'adresse IP de la centrale sur les serveurs DNS de Tecnoalarm. À chaque fois que la centrale détecte un changement de son adresse IP, elle le communique automatiquement aux serveurs DNS qui mettent à jour l'adresse IP enregistrée et transmettent l'information aux serveurs DNS sur internet.



## SNTP

Le service SNTP synchronise l'horloge interne de la centrale avec un serveur NTP qui utilise le temps universel coordonné (UTC).

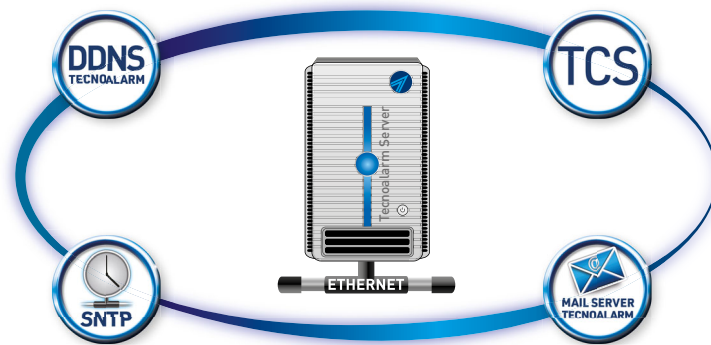

## Applis Tecnoalarm

Avec les applis de Tecnoalarm la gestion et le contrôle du système d'alarme sont à portée de smartphone, accessibles de partout et à tout moment, avec la fonctionnalité et la simplicité d'une télécommande. L'interaction entre l'utilisateur, l'appli et le système se déroule en temps réel avec rapidité et efficacité. Les commandes standards, les raccourcis et la commande vocale Alexa contribuent à gérer le système d'alarme et la domotique de l'habitation principale, la résidence secondaire ou du bureau. Des notifications push détaillées et filtrables informent l'utilisateur de l'état de fonctionnement du système ou d'éventuelles pannes. La sécurité et la confidentialité sont assurées par un protocole de communication crypté. L'accès à l'appli est protégé par un double code de sécurité: passphrase et code d'accès, éventuellement remplaçable par l'authentification biométrique.

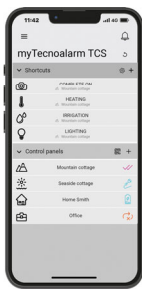

### myTecnoalarm TCS

L'appli pour la gestion des plus récents systèmes TP

- Connexion via **TCS** (Tecnoalarm Connect Service)
- Commande vocale avec **Amazon Alexa**





### myTecnoalarm

L'appli pour gérer les systèmes TP pouvant être mis en réseau

- Connexion avec adresse **IP statique**, **DDNS** ou **TCS** (Tecnoalarm Connect Service).
- Vidéosurveillance avec **Videoalarm IP**



<b>Videalarm</b>									
	<b>UTS E</b>								
	3	24	8	1	<table border="1" style="display: inline-table;"> <tr> <td>1</td> <td>2</td> </tr> <tr> <td>3</td> <td>4</td> </tr> </table>	1	2	3	4
1	2								
3	4								

**SOURCES D'ALIMENTATION - EXTENSIONS D'ENTRÉES**

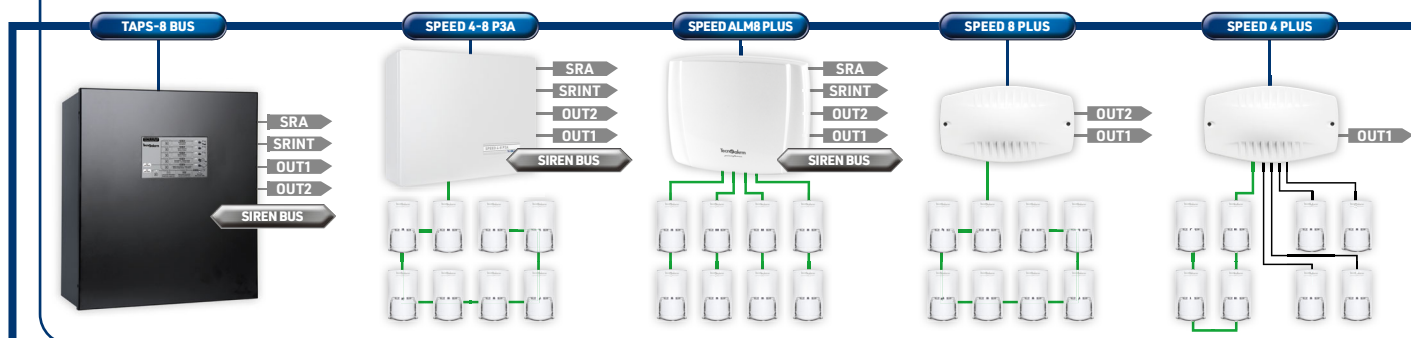

**CONSOLES**



**SIRÈNES BUS**

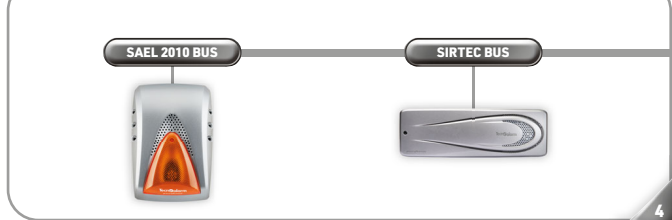

**DÉTECTEURS BUS**

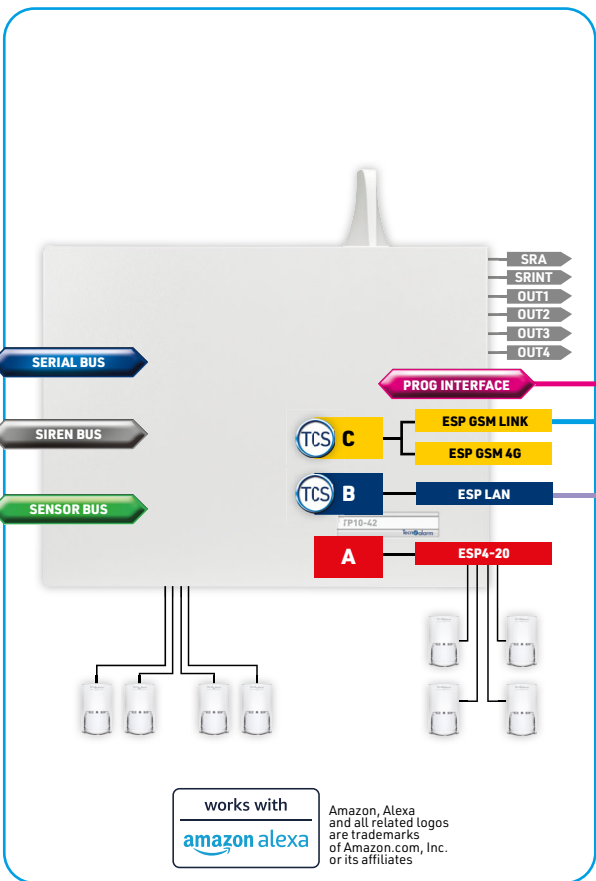

works with  Amazon, Alexa and all related logos are trademarks of Amazon.com, Inc. or its affiliates

**COMMUNICATEURS**



**EXTENSIONS DE SORTIES**



TP10-42

Tecnalarm

ENTRÉES	CPU	ESP4-20	SPEED 8 STD	SPEED 4	SPEED 4-140C	SPEED 8	SPEED ALM8 PL	SPEED 4 PLUS	SPEED 8 PLUS	SPEED ALM8 PLUS	SPEED 4-8 P3A
CONVENTIONAL*	4	4	8	4	4	8	8	4	-	-	4**
ZONE BUS	-		-								
SENSOR BUS	6	-	-	-	-	-	-	4	8	8	8

\* Le type de contact des entrées conventionnelles peut être programmé comme: NC (normalement fermé), NO (normalement ouvert), BIL (équilibre), B24 (double équilibrage). Le filtre peut être programmé comme: temps, comptage d'impulsions ou vibrations.

\*\* Les 4 entrées conventionnelles sont disponibles seulement en alternative à 4 entrées Sensor Bus (max. 8 entrées gérées).

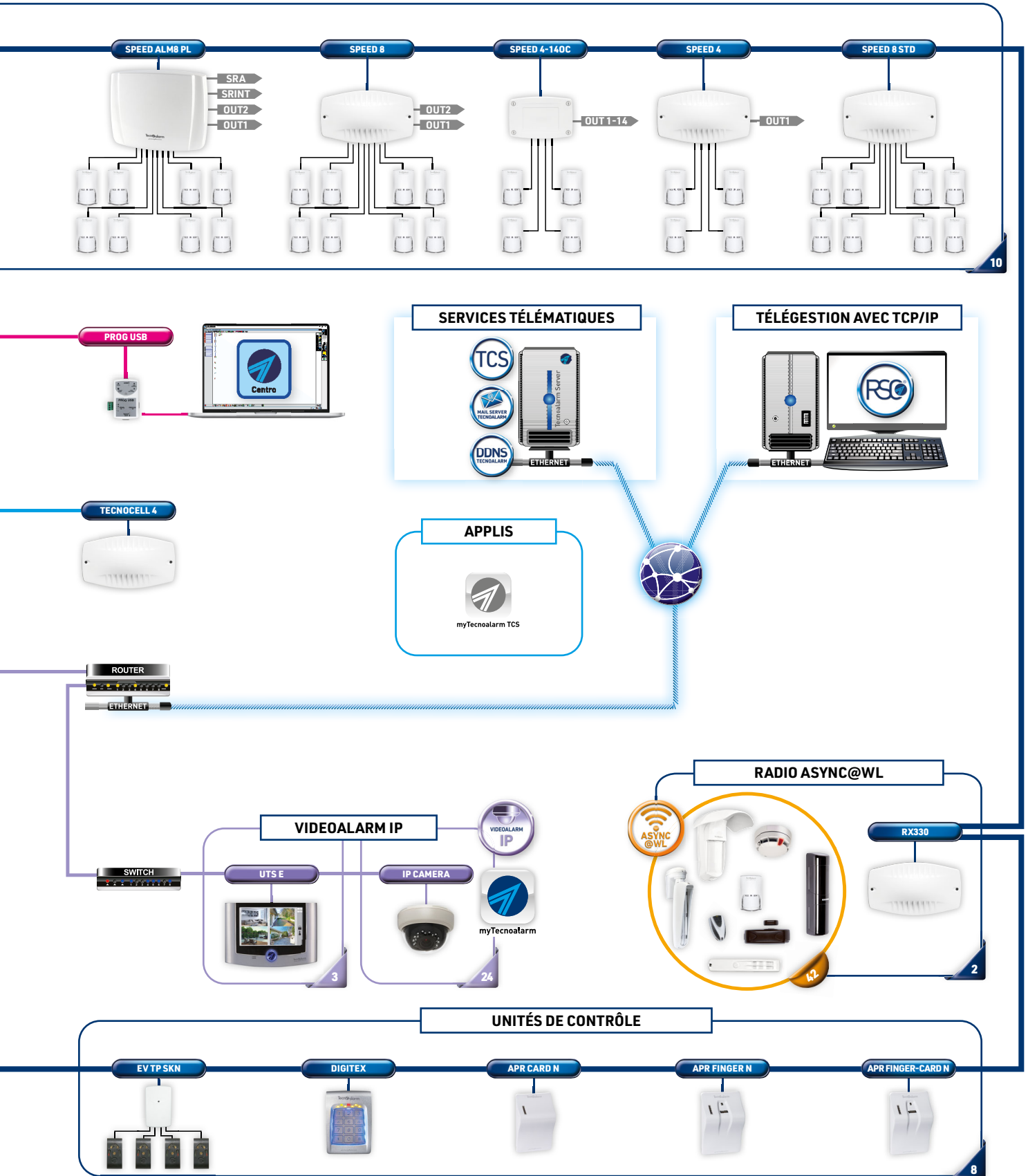

<h2>ESP4-20</h2>	Approuvée pour centrales certifiées EN 50131							
	<p><b>Position de montage</b></p> <table border="1"> <tr> <td style="background-color: red;">A</td> <td>B</td> <td>C</td> </tr> </table> <p>Carte extension 4 entrées zone parallèles. Les entrées permettent le raccordement filaire de détecteurs conventionnels, RDV® et Zone Bus de Tecnoalarm (seulement les 2 premières entrées) - Certification EN 50131-3</p> <p>No.art. F127TP420ESP</p>					A	B	C
A	B	C						
<h2>ESP LAN</h2>	Approuvée pour centrales certifiées EN 50131							
	<p><b>Position de montage</b></p> <table border="1"> <tr> <td>A</td> <td style="background-color: blue;">B</td> <td>C</td> </tr> </table> <p>Interface pour la transmission des notifications d'alarme et la gestion des services télématiques TCS, DDNS Tecnoalarm, SNTP et Mail Server Tecnoalarm au moyen du logiciel de télégestion avec TCP/IP - Certification EN 50131-3</p> <p>No.art. F127ESPLAN</p>					A	B	C
A	B	C						
<h2>ESP GSM 4G</h2>	Approuvée pour centrales certifiées EN 50131							
	<p><b>Position de montage</b></p> <table border="1"> <tr> <td>A</td> <td>B</td> <td style="background-color: yellow;">C</td> </tr> </table> <p>Interface pour la connexion de la centrale au réseau mobile - Transmission des notifications d'alarme et gestion du service télématique TCS au moyen du logiciel de télégestion avec TCP/IP - Compatible avec tous les formats GSM, du 2G GPRS au 4G LTE - Gestion du service VoLTE - Certification EN 50131-3</p> <p>No.art. F127ESPGSM4G</p>					A	B	C
A	B	C						
<h2>ESP GSM LINK</h2>								
	<p><b>Position de montage</b></p> <table border="1"> <tr> <td>A</td> <td>B</td> <td style="background-color: yellow;">C</td> </tr> </table> <p>Interface pour le raccordement du communicateur TECNOCELL 4 sur la ligne série RS422 - Avec cette configuration, le communicateur émule le fonctionnement de l'interface ESP GSM 4G.</p> <p>No.art. F127ESPGSMLINK</p>					A	B	C
A	B	C						

### Positions de montage

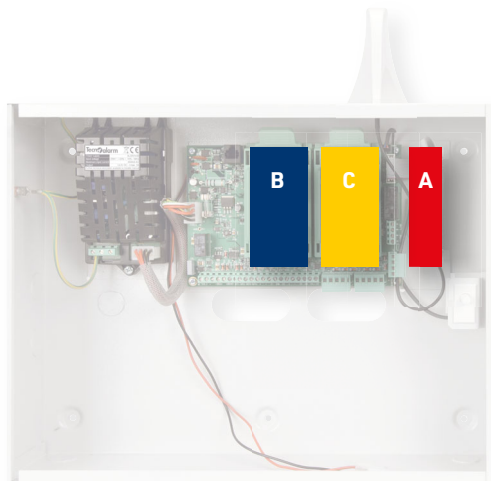



## Niveau de performance

Lors de l'élaboration du projet d'une installation anti-intrusion il est nécessaire d'évaluer attentivement les éléments du risque tels que l'emplacement de l'installation, le risque environnemental, les possibles interférences, la valeur des biens à protéger et les exigences de sécurité du client.

Les normes européennes, selon les risques déterminés, définissent 4 niveaux de performance et pour chacun d'eux les protections obligatoires.

## Niveau de protection

Les normes définissent aussi **trois niveaux de protections**:

- 1er niveau** Protection des aires sensibles à l'intérieur (chambre, salon etc.)
- 2ème niveau** Protection de l'extérieur de l'édifice (portes et fenêtres)
- 3ème niveau** Protection du périmètre du terrain (clôture)

## Les trois niveaux de protections



### TWINTEC BUS

#### Protection volumétrique d'intérieur réalisée avec la double technologie (infrarouge passif + hyperfréquence)

Le sophistiqué traitement numérique des signaux détectés par l'infrarouge et l'hyperfréquence ainsi que la logique de détection programmable (AND/OR/WALK), pouvant être combinées avec la fonction RDV®, permettent la discrimination sûre des alarmes. Le modèle TWINTEC MASK BUS dispose aussi d'un contrôle brouillage.

### 1er niveau

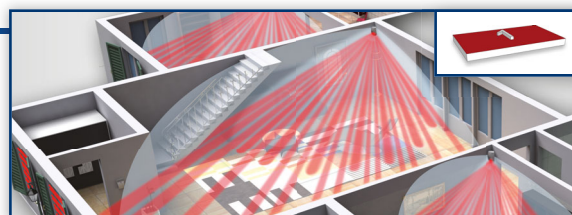

TP10-42



### REDWAVE BUS

#### Protection de portes et fenêtres

Détecteur pour la protection des ouvertures, portes et fenêtres, composé par 2 unités de détection indépendantes. La première est un élément volumétrique à double technologie PIR + HF avec logique de détection programmable (AND/WALK), la deuxième est composée d'un contact interne et d'une entrée pour raccorder un contact magnétique, contact à corde ou détecteur de vibrations externe.

### 2ème niveau



### WINBEAM/S - DOORBEAM/S

#### Protection des voies d'accès à travers des barrières à infrarouge actif

Les barrières sont appropriées pour une installation dans des zones extérieures protégées, et elles sont résistantes aux sollicitations mécaniques et aux intempéries. Le sophistiqué synchronisme numérique protège les barrières contre les reflets indésirables et d'autres facteurs de dérangement.

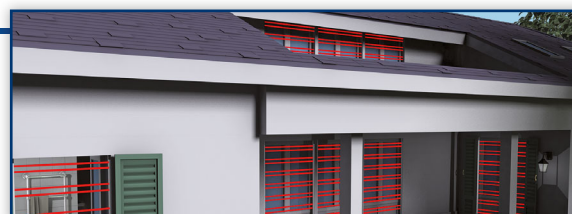

Tecnoalarm®



### GLOBAL SPACE BUS

#### Protection volumétrique pour extérieur

Le détecteur double technologie (triple infrarouge et hyperfréquence) utilise une technologie multi-point, créant une protection épaisse, composée de 43 faisceaux infrarouge distribués sur 5 niveaux, combinés à l'hyperfréquence.

La logique de détection AND programmable permet d'adapter le fonctionnement du détecteur aux caractéristiques de la zone à protéger.

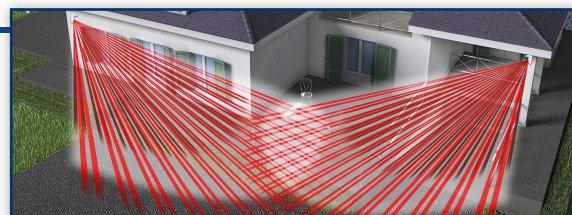

### 3ème niveau



### BEAMTOWER

#### Protection périmétrique à travers des barrières à infrarouge actif

La surprenante versatilité des barrières, montées en colonnes en aluminium autoportantes auto-protégées, permet de réaliser outre la protection classique à barrière d'un trajet unique, aussi la protection périmétrique de grandes surfaces, par exemple de parcs solaires, avec des configurations de périmètres ouverts ou fermés.

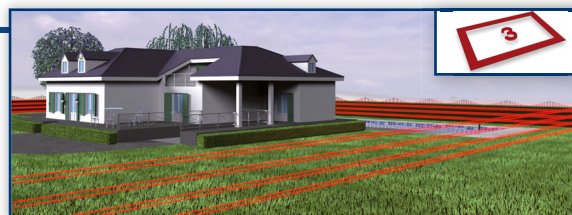





### EXPLORER BUS

#### Protection périmétrique de sécurité à travers des barrières à hyperfréquence



La barrière projette un faisceau d'ondes électromagnétiques le long du périmètre à protéger, en créant une barrière infranchissable aux tentatives d'intrusion. Elle est apte à protéger des sites à risque élevé, par exemple des sites industriels, parcs solaires, magasins, aéroports. Elle est fortement immunisée contre les intempéries, les sources de lumière et les interférences RFI/EMI.













## Extensions sérieelles

CONSOLES				
	UTS 4.3 PROX	UTS C	LCDPROX1	LCD300/S
CODES	✓	✓	✓	✓
TRANSPONDEURS	✓		✓	
PROGRAMMES	8	8	8	8
SYNTHÈSE VOCALE	✓	✓		✓
AFFICHEUR	TFT 4,3" écran tactile capacitif	TFT 7" écran tactile capacitif	LCD afficheur graphique	LCD 2x16 caractères
PLANS		Optionnel*		
PORT USB		✓		
NO.ART.	F127UTS43P	F127UTSC	F127LCDPROX1	F127LCD300S

\* Plug-in logiciel optionnel pour la gestion de 32 plans



SIRÈNES BUS			
	SIRTEC BUS	SAEL 2010 BUS	SAEL 2010PRO BUS
PROGRAMMES	8	8	8
MODALITÉS ALARME	Programmable	Programmable	Programmable
ANTI-MOUSSE		✓	✓
ANTIPERFORATION			✓
BOÎTIER	ABS	ASA	ASA + AL
NO.ART.	F105SIRTECBUS	F105S2010BUSBI	F105S2010PBUSAL



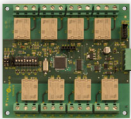
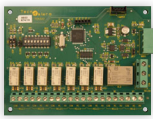
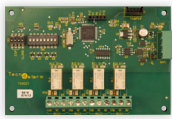

EXTENSIONS D'ENTRÉES					
	TAPS-8 BUS	SPEED 4-8 P3A	SPEED ALM8 PLUS	SPEED 8 PLUS	SPEED 4 PLUS
SOURCE D'ALIMENTATION	8A	3A	1,8A		
ENTRÉES		4 conventionnelles/ Zone Bus + 8 Sensor Bus	8 Sensor Bus	8 Sensor Bus	4 conventionnelles/ Zone Bus + 4 Sensor Bus
SORTIES	4	4	4	2	1
SENSOR BUS		1 port	4 ports	1 port	1 port
SIREN BUS	1 port	1 port	1 port		
BOÎTIER	Métal	Métal	ABS	Optionnel	Optionnel
NO.ART.	F107TAPS-8BUS	F101SPEED48P3A	F101SPEALM8PLUS	F101SPEED8PLUS	F101SPEED4PLUS

UNITÉS DE CONTRÔLE AUXILIAIRES					
	APR FINGER-CARD N	APR FINGER N	APR CARD N	DIGITEX	TP SKN
EMPREINTES	✓	✓			
RFID	✓		✓		
TRANSPONDEURS					✓
CODES				✓	
PROGRAMMES	3	3	3	4	3
MÉMOIRE	Interne (96 empreintes)	Interne (96 empreintes)			
BOÎTIER	ABS	ABS	ABS	AL	ABS
NO.ART.	F103APRFINCARBN	F103APRFINNN	F103APRCARDNN	F103DIGITEX	F127TP-SKN

RÉCEPTEUR RADIO	
	RX330
PROTOCOLE	ASYN@WL
FRÉQUENCES	433MHz/868MHz - 1 canal
BOÎTIER	ABS
NO.ART.	F102RX330

COMMUNICATEUR	
	TECNOCELL 4
MODE GSM INTERNE	RS422
MODE GSM EXTERNE	RS485
BOÎTIER	ABS
NO.ART.	F104TECNOCELL4

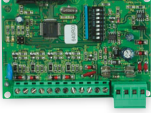
EXTENSIONS DE SORTIES					
	ESP 8RP	ESP 8RSP	ESP 4RS	ESP32-OCN	SINOTTICO 32N
SORTIES	8 relais 4A	7 relais 0,3A + 1 relais 4A	4 relais 0,3A	32 collecteurs ouverts	32 LED programmables
BOÎTIER	Optionnel	Optionnel	Optionnel	Optionnel	ABS
NO.ART.	F127ESP8RP	F127ESP8RSP	F127ESP4RS	F127ESP32OCN	F127SINOTTICON

				
SPEED ALM8 PL	SPEED 8	SPEED 4-140C	SPEED 4	SPEED 8 STD
1,8A				
8 conventionnelles/ Zone Bus	8 conventionnelles/ Zone Bus	4 conventionnelles/ Zones Bus	4 conventionnelles/ Zone Bus	8 conventionnelles
4	2	14	1	
ABS	Optionnel	Optionnel	Optionnel	Optionnel
F101SPEEDALM8PL	F101SPEED8	F101SPEED4140C	F101SPEED4	F101SPEED8STD

# TP10-42 - TP10-42 EN - Caractéristiques techniques et fonctionnelles

21ISTR10236

<b>Zones</b>	Total zones logiques	<b>42</b>	<b>Services télématiques</b>	DDNS Tecnoalarm	✓
	Zones filaires CPU	<b>4 conventionnelles</b>		SNTP	✓
		<b>6 Sensor Bus</b>		Mail Server Tecnoalarm	✓
	Total zones filaires	<b>42</b>		TCS	✓
	Total zones radio	<b>42</b>	<b>Videoalarm</b>	Videoalarm IP	✓
<b>Sorties</b>	Sorties CPU	<b>6</b>	<b>Extensions internes</b>	Extensions d'entrées	<b>1</b>
	Sirènes	<b>8</b>		<b>Extensions sérielles</b>	Extensions d'entrées filaires
<b>Caractéristiques du système</b>	Ligne série RS485	<b>3</b>	Extensions radio		<b>2</b>
	Synthèse vocale	✓	Consoles		<b>8</b>
	Capacité mémoire	<b>7.600 événements</b>	Unités de contrôle auxiliaires		<b>8</b>
<b>Programmes Gestion d'accès</b>	Programmes	<b>8</b>	Extensions de sorties		<b>16</b>
	Codes	<b>122</b>	Communicateur GSM		<b>1</b>
	Empreintes digitales	<b>96</b>	Sirènes bus	<b>4</b>	
	Transpondeurs/RFID	<b>100</b>	<b>Programmation avancée</b>	Actions	<b>1.024</b>
	Radiocommandes	<b>80</b>		Programmateurs horaires	<b>512</b>
<b>Automation</b>	Programmateurs horaires	<b>8</b>		Compteurs	<b>128</b>
	Plages horaires d'accès	<b>8</b>		Répertoire téléphonique	<b>48</b>
	Calendrier	<b>Quadriennal ou perpétuel</b>	Extensions de sorties réservées	<b>4</b>	
	Mémos	<b>3</b>	<b>Gestion d'accessoires</b>	Appli (iPhone - Android)	<b>myTecnoalarm</b>
	Télécommandes	<b>8</b>			<b>myTecnoalarm TCS</b>
	Test cyclique avec TCP/IP	<b>1</b>	<b>Caractéristiques électriques</b>	Tension d'alimentation	<b>230V AC +/- 10% 50Hz</b>
	Programmateurs cycliques	<b>8</b>		Consommation CPU	<b>150mA @ 13,8V DC</b>
<b>Équipement de transmission d'alarme (ATE)</b>	Format RTC	<b>Intégré</b>		Source d'alimentation modulaire	<b>3A @ 14,4V DC</b>
	Format GSM (optionnel)	<b>ESP GSM 4G</b>		Batterie	<b>12V/12Ah</b>
	Format IP (optionnel)	<b>ESP LAN</b>	<b>Caractéristiques physiques</b>	Classe environnementale	<b>II</b>
	Format GSM-EXT (optionnel)	<b>TECNOCELL 4</b>		Boîtier	<b>Métal</b>
	Catégories ATE	<b>SP2...SP5 DP1...DP4</b>		Dimensions (L x H x P) (sans antenne)	<b>398 x 309 x 108mm</b>
	Protocoles	<b>203</b>		Hauteur antenne	<b>90mm</b>
	Chiffrement	<b>AES 128/256 bits</b>	Poids (sans batterie)	<b>4,5kg</b>	
	Passphrase	<b>Programmable</b>	<b>Conformité</b>	Normes	<b>EN 50131-1 EN 50131-3 EN 50136-2</b>
	Canaux	<b>8+1</b>		Niveau de sécurité	<b>2 (TP10-42 EN)</b>
	Canaux Server TCP/IP	<b>4+1</b>		Organisme de certification	<b>IMQ</b>
	Canaux Client TCP/IP	<b>4+1</b>			
	Événements transmissibles	<b>157</b>			
	Numéros de téléphone/adresses IP	<b>2 par canal (max. 24 chiffres)</b>			
	Queue événements par appel	<b>32</b>			

Tecnoalarm se réserve le droit de modifier à tout moment, sans préavis, les caractéristiques et les fonctions du produit.

MODÈLES		 						
Modèle	No.art.							
TP10-42	F101T42-FR		✓	Optionnel	Optionnel	Optionnel	3A	✓
TP10-42 EN	F101T42EN-FR	Niveau de sécurité 2	✓	Optionnel	Optionnel		3A	✓



**Tecnoalarm**

Via Ciriè, 38 - 10099 - San Mauro T.se Torino (Italy) - Tel. +39 011 22 35 410 - info@tecnoalarm.com



[www.tecnoalarm.com](http://www.tecnoalarm.com)