

TP10-42 TP10-42 EN

Erweiterbares Einbruchsicherungssystem

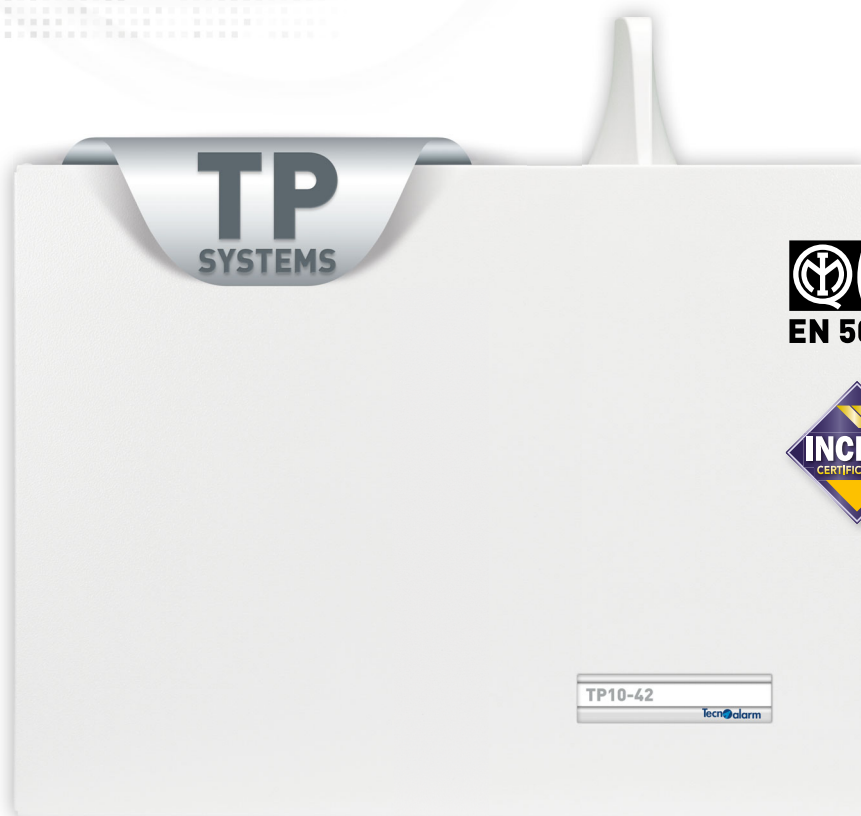

Große Vielseitigkeit
und fortschrittliche Technologie für eine technisch hochwertige
und umfassende Einbruchsicherung

Tecnalarm[®]
Hi-Tech Security Systems





Tecnoalarm RSC®-Technologie

RSC® (Remote Sensitivity Control) ist eine exklusive von Tecnoalarm entwickelte Technologie, mit der die Leitstelle und der Errichter das System vollständig fernprogrammieren und konstant fernüberwachen können. Ausgeklügelte Diagnose-Tools erlauben die Überprüfung und Wahrung der Funktionsbereitschaft jedes einzelnen Systemkomponenten, sowie die Anpassung und Verbesserung der Funktionsweise des Systems.



TP10-42



Programmierung

Die Programmierung des Systems ist über die Tecnoalarm Programmierungssoftware, sowohl vor Ort als auch auf Distanz, möglich. Die ausgeklügelte Software ermöglicht eine einfache und schnelle Einstellung der zahlreichen Funktionsparameter des Systems, sowie die Speicherung der Systemkonfiguration für künftige Änderungen. Auch die Einhaltung eines Wartungsplans, wie ihn die Anwendungsregeln CLC/TS 50131-7 vorsehen, wird durch sie erleichtert. Der Techniker der Installationsfirma kann die Einstellung und Funktionsfähigkeit jedes einzelnen Gerätes von seinem Büro aus überprüfen und die Programmierung anpassen, und dementsprechend zumindest eine der beiden vorgeschriebenen Inspektionen pro Jahr aus der Ferne durchführen. Die Diagnose-Tools der Software erlauben die problemlose Analyse der Funktionsweise des Systems und die automatische Speicherung der entsprechenden Reports.

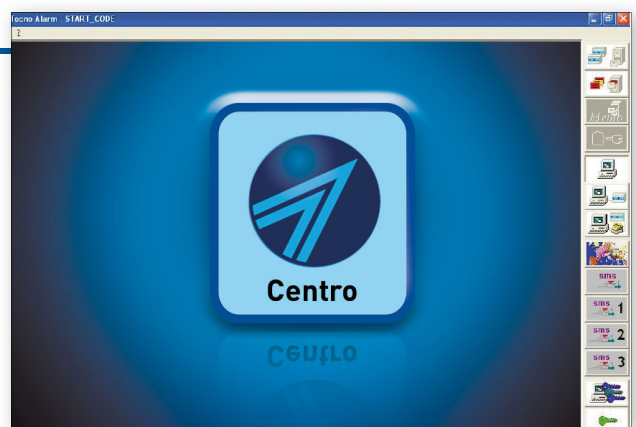

Tecnoalarm



Zonen

Die 4 konventionellen Zoneneingänge und die 6 Bus-Eingänge der CPU-Platine bilden die Basisversion des Systems. Die modulare Struktur des Systems sowie zahlreiche Eingangserweiterungen erlauben die Erweiterung bis auf 42 Zonen, die den verdrahteten (konventionellen oder Bus-Eingängen) und drahtlosen Eingängen der Hardware frei zugeordnet werden können. Dank der vielschichtigen Zonenprogrammierung können selbst mit konventionellen Meldern exzellente Leistungen erzielt werden, aber erst durch den Gebrauch von RDV®- und RSC®-Meldern wird das volle Leistungspotenzial des Systems ausgeschöpft. Diese Melder erlauben die sofortige Überprüfung und Analyse von Alarmen mittels spezifischer Diagnosefenster. Dank einer neuen Art der Interaktion wurden die Grenzen der traditionellen Fernverwaltung überwunden. RDV® und RSC® sind eingetragene Warenzeichen, RDV® ist durch internationales Patent geschützt.

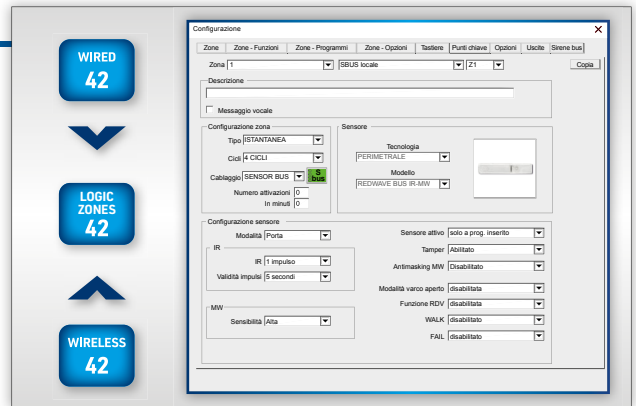

Programme und Bedienteile

Das System verwaltet 8 Scharfschaltungsprogramme für ein optimales Management von Multi-User-Systemen. Die umfangreiche Palette von Bedienteilen bietet Lösungen für alle Anwendungsbereiche. Die exklusiven Bedienteile der Serie UTS (Universal Touch Screen) mit Sensorbildschirm sind als Standard-Bedienteil oder, für die Integration von Videoüberwachung, als Video-Bedienteil erhältlich. Außerdem ist ein Software-Plug-In für die Verwaltung von bis zu 32 Grundrissen und Ansichten Ihres Hauses erhältlich. Die Bedienteile von Tecnoalarm steuern den Zugriff auf die Funktionen des Systems über Zugangscodes, Transponder/RFID-Karten, Funkhandsendern und Fingerabdrücken. Die Programme können auch über die Apps myTecnoalarm und myTecnoalarm TCS gesteuert werden.





Zeitparameter

Die für jedes Programm unabhängig programmierbaren Zeitparameter bedeuten größte funktionelle Vielseitigkeit. Der Zugriff auf die geschützten Bereiche kann mittels 8 Zugriffszeiten zeitlich begrenzt und die Systeme können außerdem mittels 8 Timer und 8 zyklischer Timer automatisch gesteuert werden. Der Kalender für die Steuerung der automatischen Funktionen kann wahlweise als Vierjahres- oder als immerwährender Kalender programmiert werden.

PROGRAM-SPECIFIC TIME SETTINGS

AUTOMATIC FUNCTIONS

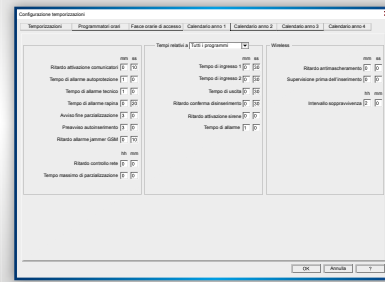

- ACCESS PERIODS 8
- TIMERS 8
- CYCLIC TIMERS 8
- CALENDAR 4Y/∞



Interaktion

Das System besitzt 8 Fernsteuerungsausgänge, die es dem Benutzer erlauben, jederzeit per Telefon, SMS oder App mit dem System zu interagieren. Die Fernsteuerungsausgänge können personalisiert werden und ermöglichen die Verwaltung der Systemfunktionen ebenso wie die von externen Geräten, wie Heizung, Klimaanlage oder Beleuchtungssystemen.

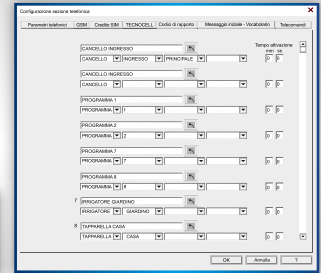

TP10-42



ASync@WL-Funkerweiterung

Die Funckerweiterungen, die das Protokoll ASync@WL verwenden, verwalten bis zu 80 Funkhandsender und 42 Melder. Die Erweiterungsmodule werden über die Schnittstelle mit der Alarmzentrale verbunden, was ihre Installation an Orten erlaubt, die eine gute Signalübertragung garantieren. Die breitgefächerte Produktpalette enthält Melder für Innen- und Außenbereiche sowie Barrieren, die eine geeignete Lösung für jede Schutzanforderung bieten.

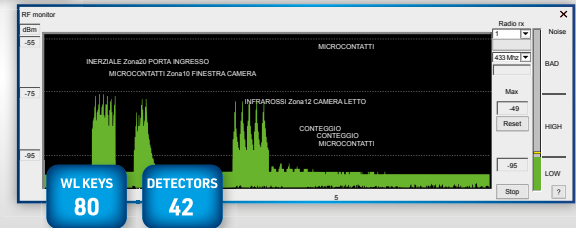

- WL KEYS 80
- DETECTORS 42

Tecnoalarm



Ereignisspeicher

Der Ereignisspeicher enthält die Ereignisse bezüglich der Funktionsweise des Alarmsystems, d.h. Alarme, Diagnostik und Zustandsänderungen. Er speichert maximal 7.600 Ereignisse mit Angabe von Datum und Uhrzeit. Für jedes Ereignis registriert er detaillierte Informationen bezüglich der betroffenen Zonen, Programme und Fernsteuerungsausgänge, die jeweils mit einer Nummer oder Beschreibung identifiziert werden, sowie eventueller Anrufzyklen. Der Errichter kann die Ereignisliste jederzeit mit Hilfe der Tecnoalarm Software herunterladen, um fachgerecht die Funktionsbereitschaft des Systems zu überprüfen.

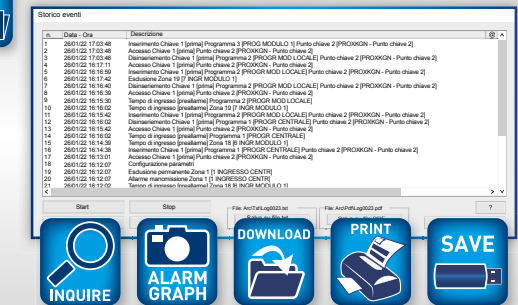

- INQUIRE
- ALARM GRAPH
- DOWNLOAD
- PRINT
- SAVE



Videoüberwachung

Das System ist mit den Produkten der Serie Videoalarm IP kompatibel. Die Verwaltung der Überwachungskameras wird über das UTS E Video-Bedienteil implementiert. Das Bedienteil verwaltet IP-Überwachungskameras. Die Implementierung der Videoalarm IP Produkte erfordert die Installation des ESP LAN Ethernet-Interfaces auf der Alarmzentrale. Die Anzeige der von den Überwachungskameras übertragenen Live Streams kann Alarmereignissen sowie der Scharf-/Unscharfschaltung von Programmen oder der Aktivierung/Deaktivierung von Fernsteuerungen untergeordnet werden.



- 24 VIEWED
- 8 RECORDED





Fortgeschrittene Programmierung

Die fortgeschrittene Programmierungsebene ist eine Erweiterung der Firmware des Systems, die eine über den Standard hinausgehende Personalisierung der Systemressourcen sowie die Integrierung von Gebäudeautomation ermöglicht.

Die traditionelle Funktionsweise der Eingänge, Ausgänge, Kanäle, Fernsteuerungsausgänge etc. wird neu definiert durch eine Reihe von Aktionen, die den Ereignissen zugeordnet werden. Eine Reihe von Erweiterungsmodulen mit Relaisausgängen können über die Schnittstelle mit dem System verbunden werden. Da es möglich ist, ihre Adressen zu klonen, können mit der Schaltung eines einzigen Relais gleichzeitig mehrere Geräte an verschiedenen Orten der Installation gesteuert werden.

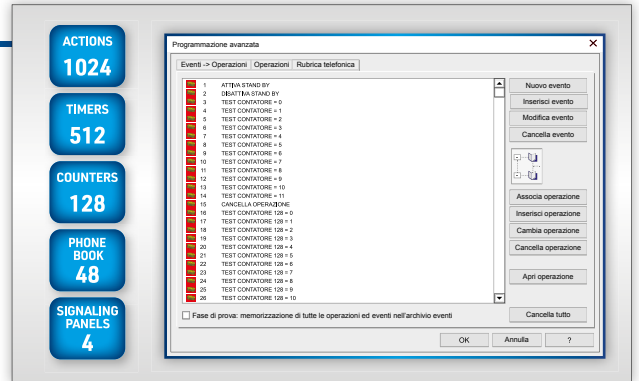

Alarmübertragungseinrichtung (ATE)

Das integrierte Telefon-Interface stellt 8 Kanäle für die Übertragung der insgesamt 157 Ereignisse an die Benutzer und Leitstellen zur Verfügung. Das integrierte PSTN-Telefon-Interface kann durch ein internes GSM-GPRS-Interface und/oder ein internes Ethernet-Interface ergänzt werden.

Für die verschiedenen Kommunikationsgeräte steht eine Vielzahl von eigenen und proprietären Protokollen zur Verfügung, darunter einige mit Verschlüsselung, um sicher mit den Benutzern und Leitstellen zu kommunizieren.

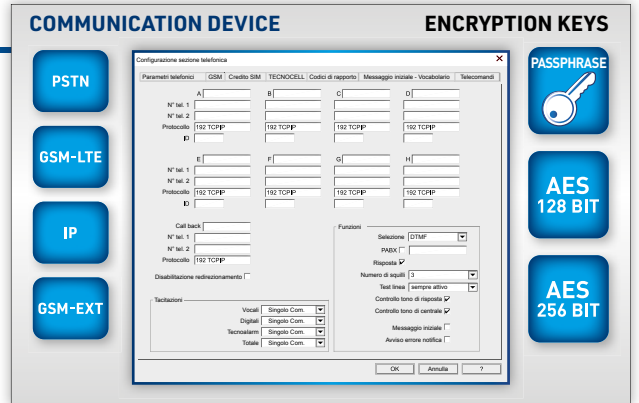

SOFTWARE-PLUGINS

FORTGESCHRITTENE PROGRAMMIERUNG

Software-Plugin für die fortgeschrittene Programmierung
N.B. Lizenzpflichtige Funktion.
Bei Bestellung Seriennummer der Alarmzentrale angeben.

Art.-Nr. F127T42/AV

KOMMUNIKATIONSGERÄTE

Format	Gerät	TCS	DDNS	MAIL	App	RDV®	Software	Leitstelle	Supervisor
PSTN	Integriert					✓		✓	
GSM*	ESP GSM 4G	✓			✓	✓	TCP/IP	✓	
	ESP GSM LINK (TECNOCELL 4)	✓			✓	✓	TCP/IP	✓	
GSM-EXT*	TECNOCELL 4							✓	
IP*	ESP LAN	✓	✓	✓	✓		TCP/IP	✓	

* Optionaler Format

TP10-42 EN



AUTONOMIE

Sicherheitsgrad 2	System nicht fernverwaltet	Batterie	Mindest-autonomie	Selbst-verbrauch CPU	Batterie-ladestrom	Laststrom
		1 x 12V-12Ah	12 Std.	150mA max.	850mA*	1100mA

* Batterieladezeit: ca. 20 Stunden - Vorgeschriebene Batterieladezeit: Sicherheitsgrad 3 - 80% in 24 Stunden, Sicherheitsgrad 2 - 80% in 72 Stunden

Tecnoalarm Telematik-Dienste



Die Tecnoalarm Systeme implementieren die exklusiven Telematik-Dienste **Tecnoalarm Connect Service**, **DDNS Tecnoalarm**, **Mail Server Tecnoalarm** und **SNTP**. Diese Dienste werden automatisch von speziellen Servern verwaltet und stehen den Kunden kostenlos zur Verfügung, zur Vereinfachung und zum besseren Schutz der Netzwerkverbindung ihrer Systeme.



TECNOALARM CONNECT SERVICE

Der Tecnoalarm Connect Service (TCS) verbindet die Tecnoalarm Systeme über das Internet mit den sowohl für Fachpersonal als auch für Endverbraucher entwickelten Software-Applikationen. Der TCS veranlaßt den Transfer von Push-Benachrichtigungen an die Tecnoalarm Apps. Für die Systemverwaltung durch die Tecnoalarm Software verwendet der TCS eine direkte Adressierung, die die Software an das Alarmsystem weiterleitet.



MAIL SERVER TECNOALARM

Die Systeme sind mit einem Mailer Client für die Versendung von Emails ausgestattet. Der Mail Server Tecnoalarm besitzt einen vorprogrammierten Account für das System, mit dessen Hilfe er die vom System erhaltenen Emails an bis zu 8 Empfänger weiterleitet. Die Mails enthalten die Uhrzeit der Ereignisse und den jeweiligen Systemzustand.



DDNS TECNOALARM

Der Name und die IP-Adresse des Systems werden automatisch auf den DNS-Servern von Tecnoalarm gespeichert. Jedes Mal, wenn das System eine Änderung der eigenen IP-Adresse feststellt, teilt es diese automatisch den Tecnoalarm DNS-Servern mit, die die IP-Adresse aktualisieren und die Information an die DNS-Server des Internets weiterleiten.



SNTP

Die interne Uhr des Systems wird automatisch mit der koordinierten Weltzeit (UTC) eines NTP-Servers synchronisiert.

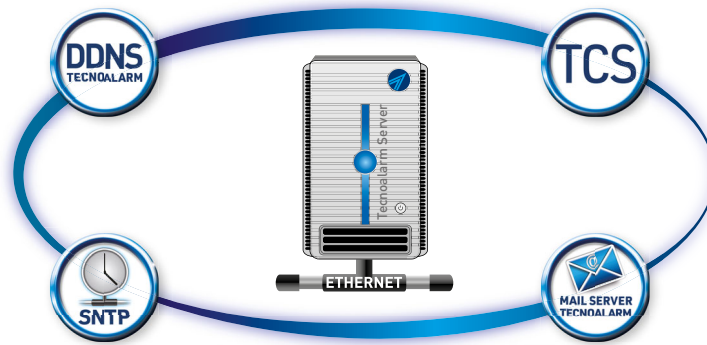

Tecnoalarm apps

Die Apps von Tecnoalarm erlauben die Verwaltung und Kontrolle des Alarmsystems von überall und jederzeit, mit der Funktionalität und Handlichkeit einer Fernbedienung. Sie verbinden den Benutzer in Echtzeit, schnell und effizient mit dem System. Standardbefehle, Kurzbefehle sowie die Alexa Sprachsteuerung erlauben eine natürliche und benutzerfreundliche Bedienung der in der Hauptwohnung, der Ferienwohnung oder im Büro installierten Alarmsysteme und Gebäudeautomation. Detaillierte und filterbare Push-Benachrichtigungen informieren den Benutzer über den Betriebszustand und eventuelle Fehler des Systems. Ein verschlüsseltes Kommunikationsprotokoll und ein zweifacher Sicherheitscode, Passphrase und Zugangscode, gewährleisten die Sicherheit und den Datenschutz. Der Zugangscode kann wahlweise durch die praktische biometrische Authentifizierung ersetzt werden.



myTecnoalarm TCS

myTecnoalarm TCS

Die App für die neueren Systeme der TP Serie.

- Verbindung mit **TCS** (Tecnoalarm Connect Service)
- Sprachsteuerung mit **Amazon Alexa**



myTecnoalarm

myTecnoalarm

Die App für die netzwerkcompatiblen Systeme der TP Serie.

- Verbindung mit **statischer IP-Adresse**, **DDNS** oder **TCS** (Tecnoalarm Connect Service).
- Videoüberwachung mit Videoalarm IP



VideAlarm					
VIDEALARM IP	UTS E	IP Kameras	Aufzeichnung	Anzeige	App
	3	24	8		

TP10-42

Tecnoalarm

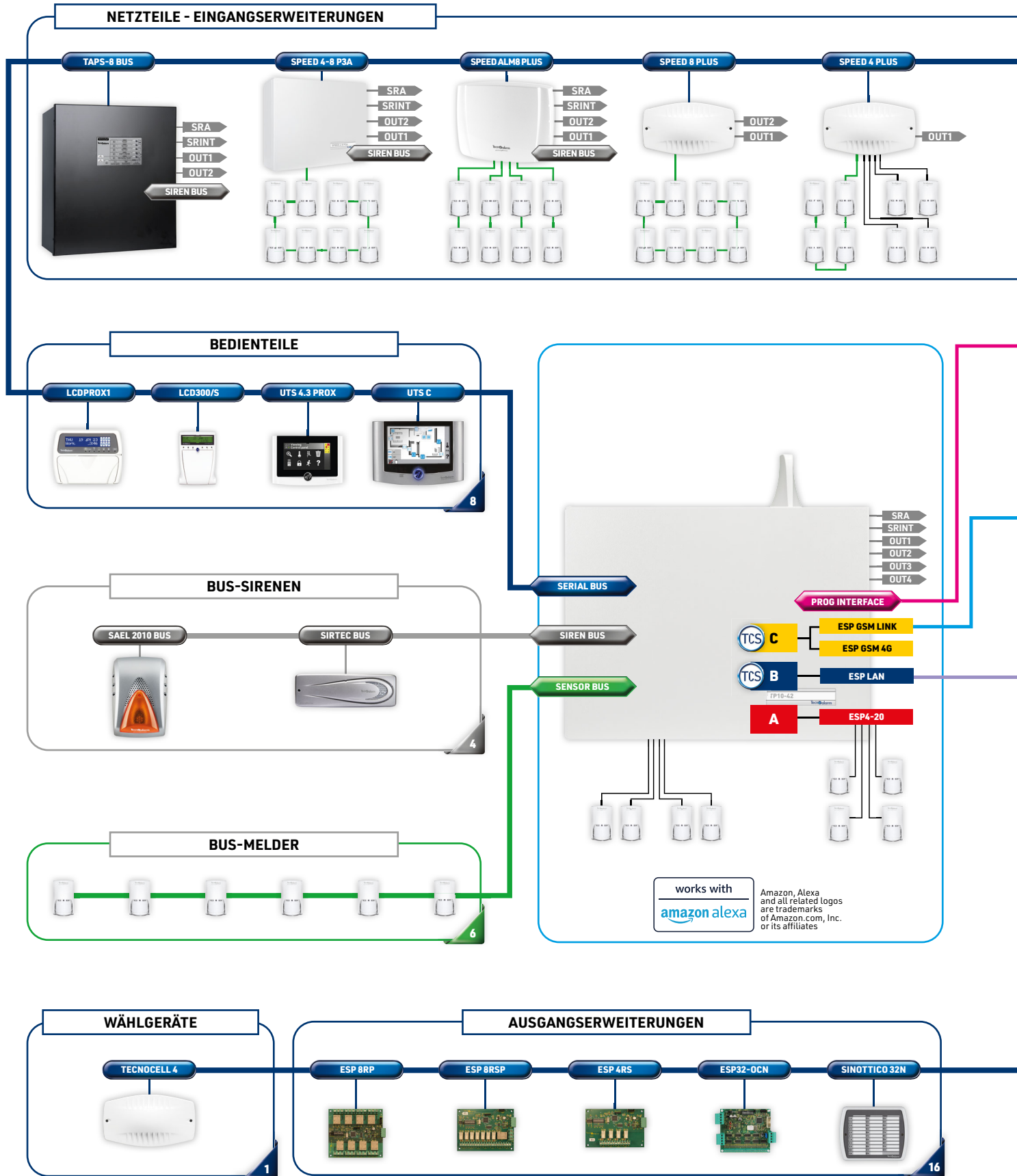

EINGÄNGE	CPU	ESP4-20	SPEED 8 STD	SPEED 4	SPEED 4-140C	SPEED 8	SPEED ALM8 PL	SPEED 4 PLUS	SPEED 8 PLUS	SPEED ALM8 PLUS	SPEED 4-8 P3A
CONVENTIONAL*	4		8	4	4	8	8	4	-	-	4**
ZONE BUS	-	4	-								
SENSOR BUS	6	-	-	-	-	-	-	4	8	8	8

* Die Kontaktart kann wie folgt programmiert werden: NC (normalerweise geschlossen), NO (normalerweise offen), BIL (Endwiderstand), B24 (doppelter Endwiderstand). Außerdem stehen folgende Filter zur Auswahl: Zeitfilter, Impulszähler oder Erschütterungsmelder.
 ** Die 4 konventionellen Eingänge stehen nur alternativ zu 4 Sensor Bus Eingängen zur Verfügung (max. 8 verwaltete Eingänge).

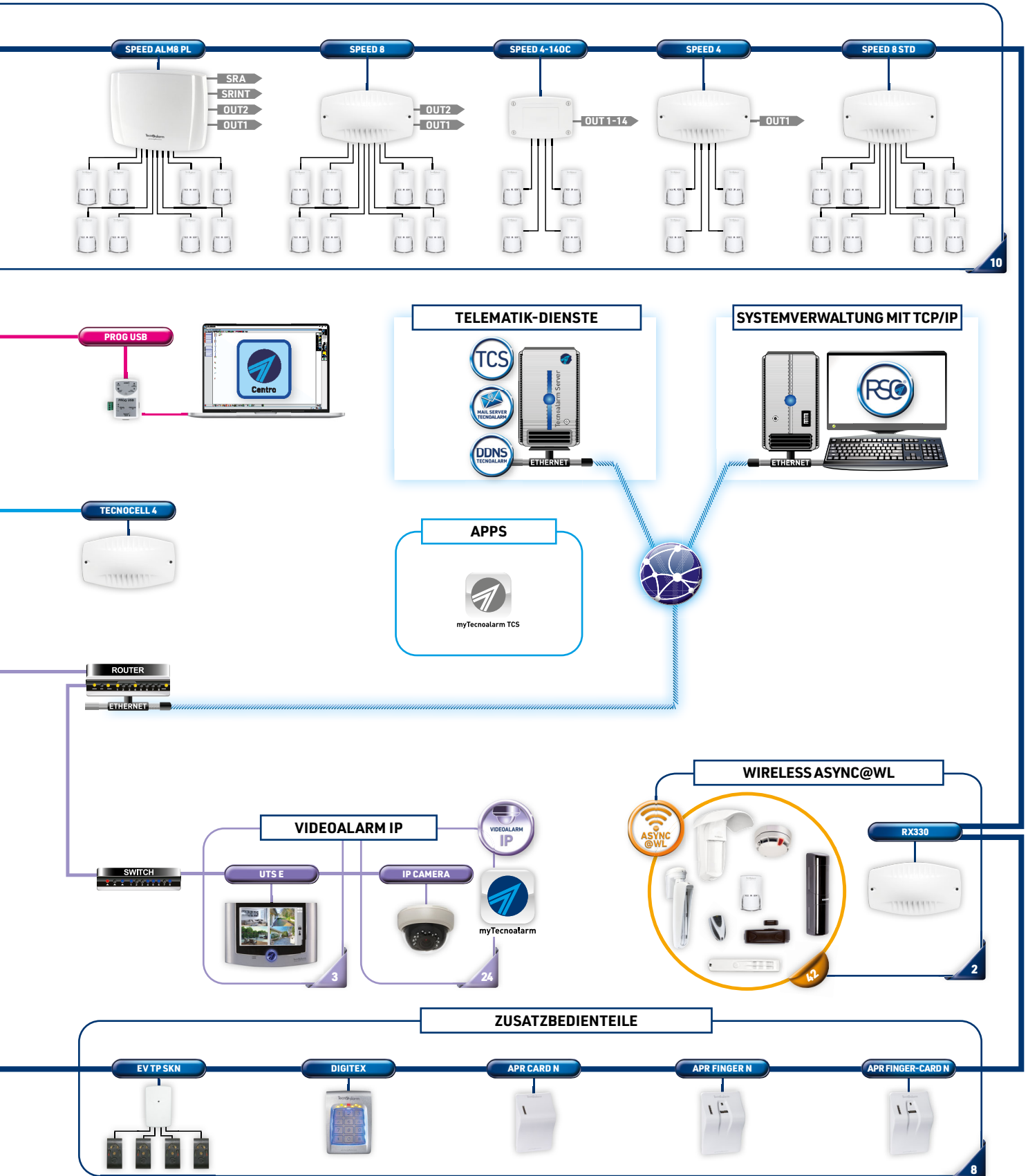

<h2>ESP4-20</h2>	Zulassung für zertifizierte Systeme EN 50131										
	<table border="1"> <tr> <td data-bbox="552 315 767 342">Einbauposition</td> <td data-bbox="767 315 877 342">A</td> <td data-bbox="877 315 987 342">B</td> <td data-bbox="987 315 1088 342">C</td> <td colspan="2"></td> </tr> </table> <p>Erweiterungsmodul mit 4 Eingängen für die Verbindung von konventionellen, RDV® und Zone Bus Meldern von Tecnoalarm - EN 50131 Zertifizierung</p> <p>Art.-Nr. F127TP420ESP</p>					Einbauposition	A	B	C		
Einbauposition	A	B	C								
<h2>ESP LAN</h2>	Zulassung für zertifizierte Systeme EN 50131										
	<table border="1"> <tr> <td data-bbox="552 584 767 611">Einbauposition</td> <td data-bbox="767 584 877 611">A</td> <td data-bbox="877 584 987 611">B</td> <td data-bbox="987 584 1088 611">C</td> <td colspan="2"></td> </tr> </table> <p>Ethernet-Interface für die Übertragung von Alarmmeldungen und die Verwaltung der Telematik-Dienste TCS, DDNS Tecnoalarm, SNTP und Mail Server Tecnoalarm mit Hilfe der TCP/IP Systemverwaltungssoftware - EN 50131 Zertifizierung</p> <p>Art.-Nr. F127ESPLAN</p>					Einbauposition	A	B	C		
Einbauposition	A	B	C								
<h2>ESP GSM 4G</h2>	Zulassung für zertifizierte Systeme EN 50131										
	<table border="1"> <tr> <td data-bbox="552 882 767 909">Einbauposition</td> <td data-bbox="767 882 877 909">A</td> <td data-bbox="877 882 987 909">B</td> <td data-bbox="987 882 1088 909">C</td> <td colspan="2"></td> </tr> </table> <p>Interface für die Verbindung des Systems mit dem Mobilfunknetz - Übertragung von Alarmmeldungen und Verwaltung des Telematik-Dienstes TCS mit Hilfe der TCP/IP Systemverwaltungssoftware - Kompatibel mit allen GSM-Formaten von 2G GPRS bis 4G LTE - Verwaltet den Volte-Dienst - EN 50131 Zertifizierung</p> <p>Art.-Nr. F127ESPGSM4G</p>					Einbauposition	A	B	C		
Einbauposition	A	B	C								
<h2>ESP GSM LINK</h2>											
	<table border="1"> <tr> <td data-bbox="552 1173 767 1200">Einbauposition</td> <td data-bbox="767 1173 877 1200">A</td> <td data-bbox="877 1173 987 1200">B</td> <td data-bbox="987 1173 1088 1200">C</td> <td colspan="2"></td> </tr> </table> <p>Interface für die Verbindung des TECNOCELL 4 Wählgerätes über die RS422-Schnittstelle - In dieser Konfiguration emuliert das Wählgerät die Arbeitsweise des ESP GSM 4G Interfaces</p> <p>Art.-Nr. F127ESPGSMLINK</p>					Einbauposition	A	B	C		
Einbauposition	A	B	C								

Einbaupositionen

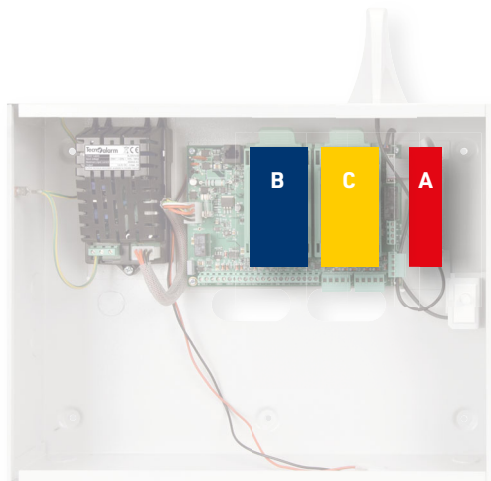

Leistungsstufe

Während der Planung einer Einbruchschutzanlage ist es unverzichtbar, sorgfältig die vorhandenen Risiken zu analysieren, wie zum Beispiel den Standort der Anlage, die Risiken die von der Umgebung herrühren, eventuelle Störungen, vorhandene Wertgegenstände sowie die persönlichen Sicherheitsanforderungen des Kunden.

Die Europäischen Normen definieren, je nach den gegebenen Risiken, 4 Leistungsstufen und, für jede von ihnen, die zwingend vorgeschriebenen Schutzvorrichtungen.

Schutzniveau

Die Normen definieren außerdem drei Schutzniveaus:

Erstes Niveau Schutz der sensiblen Innenbereiche (Schlafzimmer, Wohnzimmer etc.)

Zweites Niveau Schutz der Außenseite des Gebäudes (Türen und Fenster)

Drittes Niveau Schutz des Perimeters des Geländes (Grundstücksmauer oder Umzäunung)

Die drei Schutzniveaus

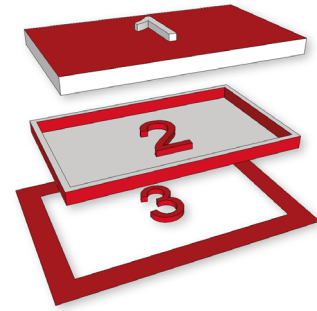

TWINTEC BUS

Volumetrischer Schutz für Innenbereiche durch Dual-Technologie (Passiv-Infrarot + Mikrowelle)

Der Melder diskriminiert eventuelle Fehlalarme dank eines ausgeklügelten Algorithmus und der programmierbaren Detektionslogik (AND/OR/WALK), die mit der Tecnoalarm RDV®-Funktion kombiniert werden kann. Das Modell TWINTEC MASK BUS verfügt außerdem über einen Antimasking-Schutz.

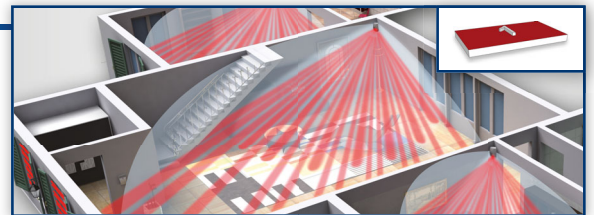

Erstes Niveau

TP10-42



REDWAVE BUS

Schutz von Fenstern und Türen

Melder zum Schutz von Öffnungen, Fenstern und Türen, bestehend aus 2 unabhängigen Detektionseinheiten. Die erste ist ein volumetrisches Dual-Technologieelement (PIR + MW) mit programmierbarer Detektionslogik (AND/WALK). Die zweite besteht aus einem internen Kontakt und einem Eingang, an den ein externer Magnetkontakt, Rolladenkontakt oder Erschütterungsmelder angeschlossen werden kann.

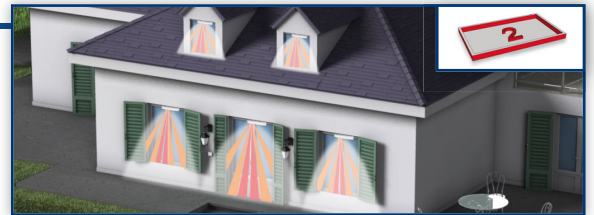

Zweites Niveau

Tecnoalarm



WINBEAM/S - DOORBEAM/S

Schutz von Fenstern und Türen durch Aktiv-Infrarotbarrieren

Die Barrieren wurden für den Betrieb in geschützten Außenbereichen entwickelt und widerstehen großer mechanischer Belastung und Witterungseinflüssen. Eine ausgeklügelte digitale Synchronisationsfunktion macht sie unsensibel für unerwünschte Lichtreflexe und andere Störfaktoren.



GLOBAL SPACE BUS

Volumetrischer Schutz für Außenbereiche

Der Dual-Technologiemelder (Triple-Infrarot und Mikrowelle) verwendet eine Multi-Punkt-Technologie, die einen engmaschigen Schutz, bestehend aus 43 Infrarotstrahlen auf 5 Ebenen, kombiniert mit der Mikrowelle, garantiert.

Die programmierbare AND-Detektionslogik erlaubt eine optimale Anpassung der Funktionsweise des Melders an die zu schützende Zone.

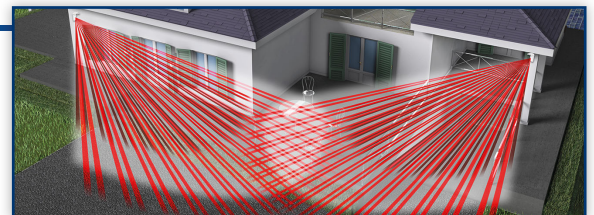

Drittes Niveau



BEAMTOWER

Schutz des Perimeters durch Aktiv-Infrarotbarrieren

Die extreme Vielseitigkeit dieser Barrieren mit selbsttragenden sabotagegeschützten Aluminiumsäulen ermöglicht, neben dem klassischen Barrierschutz einer einzelnen Strecke, die Realisierung komplexer Konfigurationen für den Schutz großer Außenflächen, wie zum Beispiel Solarparks, mit offenen oder geschlossenen Perimetern.

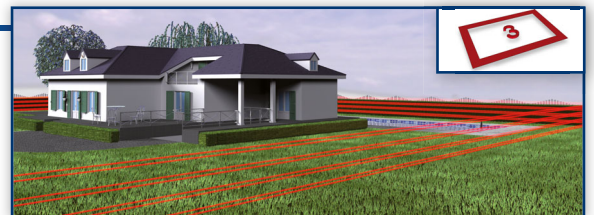





EXPLORER BUS

Schutz des Perimeters durch Mikrowellenbarrieren



Die Mikrowellenbarriere projiziert längs der zu überwachenden Strecke elektromagnetische Wellen, die eine für Bewegungen sensible Barriere bilden. Sie eignet sich hervorragend für den Schutz großer Außenflächen, wie zum Beispiel großen Industrieanlagen, Solarparks, Lagerhäusern, Flughäfen. Die Barriere ist praktisch immun gegen Witterungseinflüsse, Lichtquellen sowie RF- und EM-Interferenzen.













Peripheriegeräte

BEDIENANTEILE				
	UTS 4.3 PROX	UTS C	LCDPROX1	LCD300/S
CODES	✓	✓	✓	✓
TRANSPONDER	✓		✓	
PROGRAMME	8	8	8	8
SPRACHSYNTHESE	✓	✓		✓
ANZEIGE	TFT 4,3" kapazitiver Sensorbildschirm	TFT 7" kapazitiver Sensorbildschirm	LCD Graphikdisplay	LCD 2x16 Zeichen
GRUNDRISSE		Fakultativ*		
USB-PORT		✓		
ART.-NR.	F127UTS43P	F127UTSC	F127LCDPROX1	F127LCD300S

* Optionales Software-Plugin für die Verwaltung von 32 Grundrissen



BUS-SIRENEN			
	SIRTEC BUS	SAEL 2010 BUS	SAEL 2010PRO BUS
PROGRAMME	8	8	8
ALARM-MODI	Programmierbar	Programmierbar	Programmierbar
AUSSCHÄUMSCHUTZ		✓	✓
BOHRSCHUTZ			✓
GEHÄUSE	ABS	ASA	ASA + AL
ART.-NR.	F105SIRTECBUS	F105S2010BUSBI	F105S2010PBUSAL



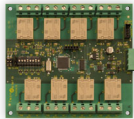
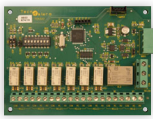
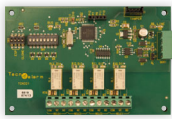
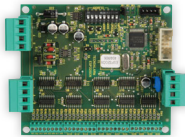

EINGANGS- ERWEIT- RUNGEN					
	TAPS-8 BUS	SPEED 4-8 P3A	SPEED ALM8 PLUS	SPEED 8 PLUS	SPEED 4 PLUS
NETZTEIL	8A	3A	1,8A		
EINGÄNGE		4 konventionelle/ Zone Bus + 8 Sensor Bus	8 Sensor Bus	8 Sensor Bus	4 konventionelle/ Zone Bus + 4 Sensor Bus
AUSGÄNGE	4	4	4	2	1
SENSOR BUS		1 Port	4 Ports	1 Port	1 Port
SIREN BUS	1 Port	1 Port	1 Port		
GEHÄUSE	Metall	Metall	ABS	Fakultativ	Fakultativ
ART.-NR.	F107TAPS-8BUS	F101SPEED48P3A	F101SPEALM8PLUS	F101SPEED8PLUS	F101SPEED4PLUS

ZUSATZ-BEDIENTEILE					
	APR FINGER-CARD N	APR FINGER N	APR CARD N	DIGITEX	TP SKN
FINGERABDRÜCKE	✓	✓			
RFID	✓		✓		
TRANSPONDER					✓
CODES				✓	
PROGRAMME	3	3	3	4	3
SPEICHER	Intern (96 Abdrücke)	Intern (96 Abdrücke)			
GEHÄUSE	ABS	ABS	ABS	Al	ABS
ART.-NR.	F103APRFINCARBN	F103APRFINNN	F103APRCARDNN	F103DIGITEX	F127TP-SKN

FUNK-EMPFÄNGER	
	RX330
PROTOKOLL	ASYN@WL
FREQUENZEN	433MHz/868MHz - 1 Kanal
GEHÄUSE	ABS
ART.-NR.	F102RX330

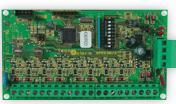
WÄHLGERÄT	
	TECNOCELL 4
GSM INTERN MODUS	RS422
GSM EXTERN MODUS	RS485
GEHÄUSE	ABS
ART.-NR.	F104TECNOCELL4

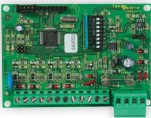







AUSGANGS-ERWEITERUNGEN					
	ESP 8RP	ESP 8RSP	ESP 4RS	ESP32-OCN	SINOTTICO 32N
AUSGÄNGE	8x 4A-Relais	7x 0,3A-Relais + 1x 4A-Relais	4x 0,3A-Relais	32 Open-Collector	32 programmierbare LED-Ausgänge
GEHÄUSE	Fakultativ	Fakultativ	Fakultativ	Fakultativ	ABS
ART.-NR.	F127ESP8RP	F127ESP8RSP	F127ESP4RS	F127ESP32OCN	F127SINOTTICON

				
SPEED ALM8 PL	SPEED 8	SPEED 4-140C	SPEED 4	SPEED 8 STD
1,8A				
8 konventionelle/ Zone Bus	8 konventionelle/ Zone Bus	4 konventionelle/ Zone Bus	4 konventionelle/ Zone Bus	8 konventionelle
4	2	14	1	
ABS	Fakultativ	Fakultativ	Fakultativ	Fakultativ
F101SPEEDALM8PL	F101SPEED8	F101SPEED4140C	F101SPEED4	F101SPEED8STD

Zonen	Zonen insgesamt	42
	Verdrahtete Zonen CPU	4 konventionelle
		6 Sensor Bus
	Verdrahtete Zonen insgesamt	42
	Funkzonen	42
Ausgänge	Ausgänge CPU	6
	Sirenen	8
System-eigenschaften	RS485-Schnittstellen	3
	Sprachsynthese	✓
	Kapazität Ereignisspeicher	7.600 Ereignisse
Programme und Zugriffverwaltung	Programme	8
	Zugangs-codes	122
	Fingerabdrücke	96
	Transponder/RFID	100
	Funkhandsender	80
Automation	Timer	8
	Zugriffzeiten	8
	Kalender	4-jährig oder immerwährend
	Fernsteuerungen	8
	Zyklische Timer	8
	Testanruf mit TCP/IP	✓
Alarmübertragungseinrichtung (ATE)	Kanäle	8
	PSTN-Format	Integriert
	GSM-GPRS-Format (fakultativ)	ESP GSM-GPRS 4G
	GSM-EXT Format (fakultativ)	TECNOCELL 4
	IP-Format (fakultativ)	ESP LAN
	Versendbare Ereignisse	157
	Telefonnummern/IP-Adressen	2 pro Kanal (max. 24-stellig)
	Ereigniswarteschlange	32
	Protokolle	203
Telematik-Dienste	DDNS Tecnoalarm	✓
	SNTIP	✓
	Mail Server Tecnoalarm	✓
	TCS	✓

Videoalarm	Videoalarm IP	✓
Interne Erweiterungen	Eingangserweiterungen	1
Serielle Erweiterungs-module	Verdrahtete Eingangserweiterungen	10
	Funkerweiterungen	2
	Bedienteile	8
	Zusatzbedienteile	8
	Ausgangserweiterungen	16
	GSM-Wählgerät	1
	Bus-Sirenen	4
Fortgeschrittene Programmierungsebene	Aktionen	1.024
	Timer	512
	Zähler	128
	Telefonregister	48 Nummern
	Reservierte Ausgangserweiterungen	4
Zubehörverwaltung	App (iPhone - Android)	myTecnoalarm
		myTecnoalarm TCS
Elektrische Eigenschaften	Betriebsspannung	230V AC +/- 10% 50Hz
	Stromaufnahme CPU-Platine	150mA @ 13,8V DC
	Netzteil	3A @ 14,4V DC
	Batterie	12V/12Ah
Physikalische Eigenschaften	Umweltklasse	II
	Gehäuse	Metal
	Abmessungen (L x H x B) (o. Antenne)	398 x 309 x 108mm
	Antennenhöhe	90mm
	Gewicht (o. Batterie)	4,5kg
Konformität	Normen	EN 50131-1 EN 50131-3 EN 50136-2
	Sicherheitsgrad	2 (TP10-42 EN)
	Zertifizierungsstelle	IMQ

Tecnoalarm behält sich das Recht vor, die Produkteigenschaften und -funktionen jederzeit ohne vorherige Ankündigung zu ändern.

MODELLE		 						
Modell	Art.-Nr.							
TP10-42	F101T42-DE		✓	Option	Option	Option	3A	✓
TP10-42 EN	F101T42EN-DE	Sicherheitsgrad 2	✓	Option	Option		3A	✓



Via Ciriè, 38 - 10099 - San Mauro T.se Torino (Italy) - Tel. +39 011 22 35 410 - info@tecnoalarm.com

